

Varenummer: 12514800040100
Beskrivelse: KLEE-coil 514 800 040.100
M4 Stål hærdet, forz./gulkromat.

Mål

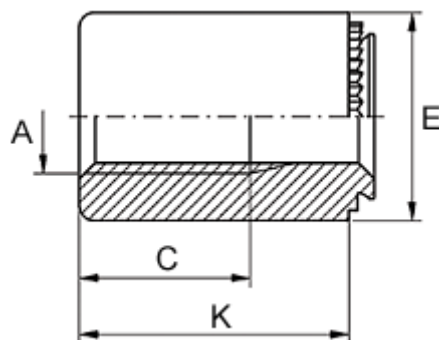

| | |
|-------------------------|---------------|
| Anbefalet huldia. +0,05 | = 5.40 |
| Gevindlængde C | = 7.5 |
| Højde K | = 14 |
| Indvendigt gevind A | = M4 |
| Mindsteafstand til kant | = 3.8 |
| Pladetykkelse M | = 0,8 til 1,0 |
| Udvendig diameter E | = 8 |